



4. Seria FLEXI

Wylewka elastyczna w różnych kolorach: czerwonym, pomarańczowym, zielonym, niebieskim i czarnym. Możliwość dowolnego kształtowania wylewki, której całkowita długość wynosi 53 cm. Wysokość baterii zmienna w zależności od ukształtowania wylewki.



862 FLEXI

Bateria zlewozmywakowa stojąca, jednootworowa, jednouchwytywa . Mieszacz ceramiczny.

Wylewka elastyczna dostępna w różnych kolorach: czerwonym, pomarańczowym, zielonym, niebieskim i czarnym.

W komplecie:

- dwa wężyki przyłączeniowe w oplocie stalowym, z końcówką 3/8"

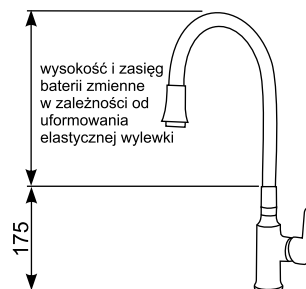

864 FLEXI

Bateria zlewozmywakowa stojąca, jednootworowa, jednouchwytywa .

Mieszacz ceramiczny.

Wylewka elastyczna dostępna w różnych kolorach: czerwonym, pomarańczowym, zielonym, niebieskim i czarnym.

W komplecie:

- dwa wężyki przyłączeniowe w oplocie stalowym, z końcówką 3/8"

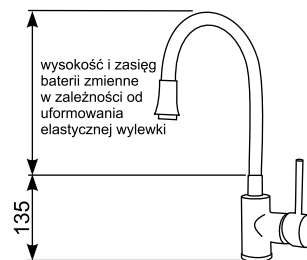

813 FLEXI

Bateria zlewozmywakowa stojąca, jednootworowa, z pokrętłami .

Główce baterii suwakowe.

Wylewka elastyczna dostępna w różnych kolorach: czerwonym, pomarańczowym, zielonym, niebieskim i czarnym.

W komplecie:

- dwa wężyki przyłączeniowe w oplocie stalowym, z końcówką 3/8"

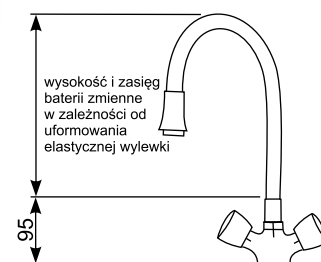

824 FLEXI

Bateria zlewozmywakowa stojąca, dwuotworowa, z pokrętłami.

Główce baterii suwakowe.

Wylewka elastyczna dostępna w różnych kolorach: czerwonym, pomarańczowym, zielonym, niebieskim i czarnym.

Rozstaw króćców przyłączeniowych, 15 cm.

Przyłącza: 1/2"

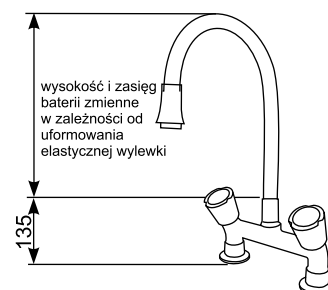

820 Flexi

Bateria zlewozmywakowa ścienna, z pokrętłami.

Wylewka elastyczna dostępna w różnych kolorach: czerwonym, pomarańczowym, zielonym, niebieskim i czarnym.

Główce suwakowe.

Przyłącza mimośrodowo, rozstaw 15 cm.





5. Baterie natryskowe

5.1 Seria ND - Baterie natryskowe z rurą natryskową

ND 1

Bateria natryskowa, natynkowa z pokrętkami.
Chromowana rura zakończona głowicą natryskową na przegubie.
Głowica natryskowa z sitkiem z tworzywa o średnicy 6,5 cm.
Główce w korpusie baterii suwakowe.
Przyłącza: mimośrodowo, rozstaw 15 cm.
W komplecie: wspornik rury natryskowej.

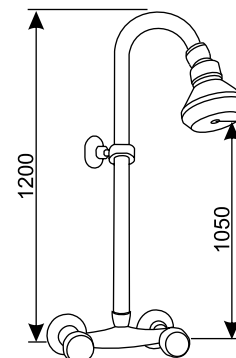

ND 1/S

Wersja zestawu natryskowego z metalowym sitkiem na przegubie o średnicy 12 cm.

ND 1/154

Bateria natryskowa, natynkowa z pokrętkami.
Chromowana rura zakończona głowicą natryskową na przegubie.
Głowica natryskowa z sitkiem z tworzywa o średnicy 6,5 cm.
Główce w korpusie baterii suwakowe.
Przyłącza: mimośrodowo, rozstaw 15 cm.
W komplecie:
- wąż natryskowy 150 cm,
- rączka natryskowa
- chromowany uchwyt ścienny z przegubem
- wspornik rury natryskowej
- przełącznik funkcyjny: głowica natryskowa - słuchawka

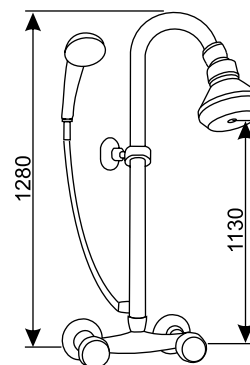

ND 2

Bateria natryskowa, natynkowa, jednouchwytowa.
Chromowana rura zakończona głowicą natryskową na przegubie.
Głowica natryskowa z sitkiem z tworzywa o średnicy 6,5 cm.
Mieszacz w korpusie baterii ceramiczny.
Przyłącza: mimośrodowo, rozstaw 15 cm.
W komplecie: wspornik rury natryskowej.

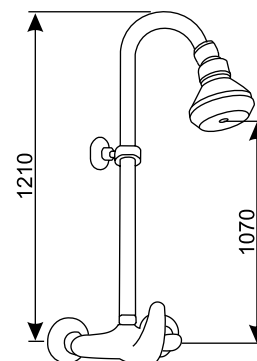

ND 2/S

Wersja baterii natryskowej z metalowym sitkiem na przegubie o średnicy 12 cm.

ND 2/154

Bateria natryskowa natynkowa, jednouchwytowa.
Chromowana rura zakończona głowicą natryskową na przegubie.
Głowica natryskowa z siłkiem z tworzywa o średnicy 6,5 cm.
Mieszacz w korpusie baterii ceramiczny.
Przyłącza: mimośrodowo, rozstaw 15 cm.

W komplecie :

- wąż natryskowy 150 cm
- rączka natryskowa
- chromowany uchwyt ścienny z przegubem
- wspornik rury natryskowej
- przetłacznik funkcyjny: głowica natryskowa - słuchawka

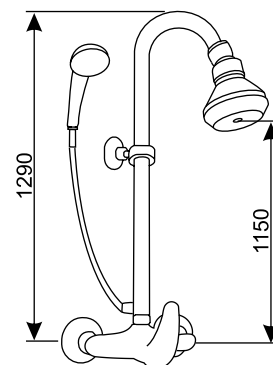

ND 3/154

Bateria natryskowa natynkowa, jednouchwytowa.
Chromowana rura zakończona głowicą natryskową na przegubie.
Głowica natryskowa z siłkiem z tworzywa o średnicy 6,5 cm.
Mieszacz w korpusie baterii ceramiczny
Przyłącza: mimośrodowo, rozstaw 15 cm.

W komplecie:

- wąż natryskowy 150 cm
- rączka natryskowa
- chromowany uchwyt ścienny z przegubem
- wspornik rury natryskowej
- przetłacznik funkcyjny: głowica natryskowa - słuchawka

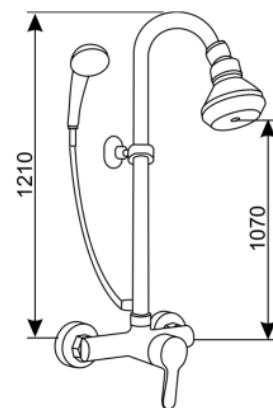

ND 154

Bateria natryskowa, natynkowa, jednouchwytowa.
Chromowana rura teleskopowa zakończona deszczownicą na przegubie.
Deszczownica o średnicy 20 cm.
Mieszacz w korpusie baterii ceramiczny.
Regulowana wysokość deszczownicy od 90 do 136 cm.
Przyłącza: mimośrodowo, rozstaw 15 cm.

W komplecie:

- wąż natryskowy
- rączka natryskowa
- chromowany uchwyt ścienny z przegubem
- wspornik rury natryskowej
- przetłacznik funkcyjny: deszczownica - słuchawka

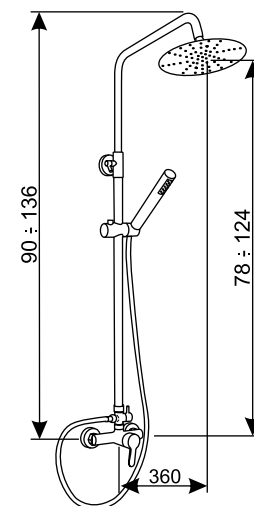

ND 4

Bateria natryskowa, natynkowa z pokrętkami.
Chromowana rura zakończona okrągłą deszczownicą na przegubie.
Deszczownica o średnicy 20 cm.
Główce w korpusie baterii suwakowe.
Przyłącza mimośrodowo, rozstaw 15 cm.
W komplecie: wspornik rury natryskowej

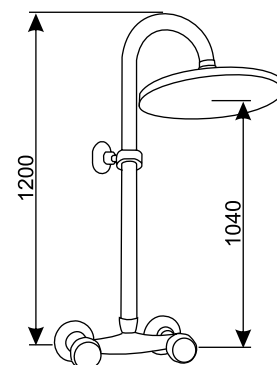

ND 4/K

Wersja baterii natryskowej
z kwadratową deszczownicą.

ND 4/154

Bateria natryskowa natynkowa z pokrętkami,
Chromowana rura zakończona okrągłą deszczownicą na przegubie.
Deszczownica o średnicy 20 cm.
Główce w korpusie baterii suwakowe.
Przyłącza: mimośrodowo, rozstaw 15 cm.
W komplecie:
- wąż natryskowy 150 cm,
- rączka natryskowa,
- chromowany uchwyt ścienny z przegubem
- wspornik rury natryskowej
- przetłacznik funkcyjny: deszczownica - słuchawka

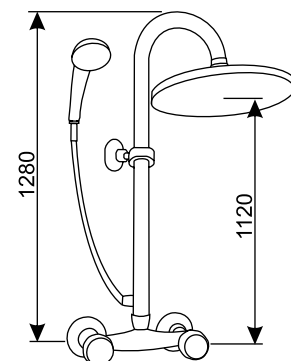

ND 5

Bateria natryskowa natynkowa, jednouchwyłtowa.
Chromowana rura zakończona okrągłą deszczownicą na przegubie.
Deszczownica o średnicy 20 cm.
Mieszacz w korpusie baterii ceramiczny.
Przyłącza mimośrodowo, rozstaw 15 cm.
W komplecie: uchwyt rury natryskowej.

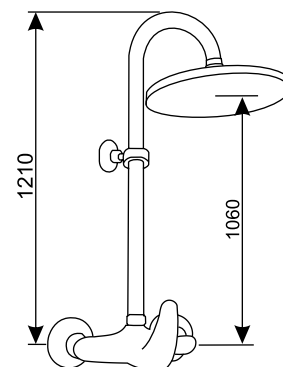

ND 5/K

Wersja baterii natryskowej
z kwadratową deszczownicą.

5.2 Baterie natryskowe podtynkowe

BY 246

Bateria natryskowa podtynkowa, jednouchwytowa.
Podłączenie: woda zimna i gorąca.
Mieszacz ceramiczny Ø 40 mm.
Rozeta: chromowana, średnica 15,5 cm.
Przyłącze 1/2".

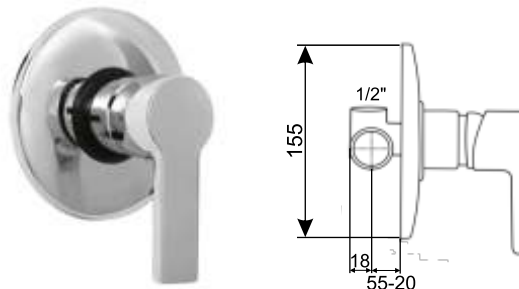

Baterię można łączyć z każdą naszą głowicą natryskową.

BY 246/HN 4

Bateria natryskowa podtynkowa, z głowicą natryskową (art. HN 4).
Bateria jednouchwytowa z chromowaną rozetą i mieszaczem ceramicznym.
Rozeta: chromowana, średnica 15,5 cm.
Przyłącze 1/2".
Głowica natryskowa z sitkiem na przegubie. Długość ramienia 20 cm.
Przyłącza 1/2".



BY 246/HN 6

Bateria natryskowa podtynkowa, z głowicą natryskową (art. HN 6).
Bateria jednouchwytowa z chromowaną rozetą i mieszaczem ceramicznym.
Rozeta: chromowana, średnica 15,5 cm.
Przyłącza 1/2".
Deszczownica natryskowa na przegubie. Długość ramienia 40 cm.
Przyłącze 1/2".



BY 246/09033

Bateria natryskowa podtynkowa, z głowicą natryskową (art. 09033).
Bateria jednouchwytowa z chromowaną rozetą i mieszaczem ceramicznym.
Rozeta: chromowana, średnica 15,5 cm.
Przyłącze 1/2".
Głowica natryskowa **wandaloodporna**, stała z sitkiem natryskowym.
Przyłącze 1/2".





6. Głowice natryskowe

09033

Głowica natryskowa,
wandaloodporna,
 stała z siłkiem natryskowym.
 Przyłącze 1/2".

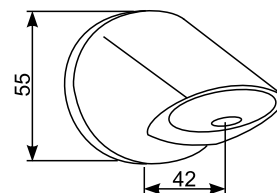

09033/1

Głowica natryskowa, **wandaloodporna**.
 Ruchome siłko na przegubie.
 Przyłącze 1/2".

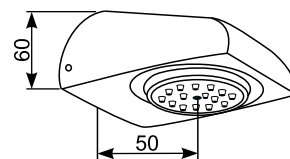

09036

Głowica natryskowa, **wandaloodporna**.

Sitko natryskowe stałe.

Możliwość podłączenia w systemie podtynkowym i natynkowym. Wlot wody od tyłu głowicy lub od dołu.

(na zdjęciu zaślepka).

Przyłącze 1/2".

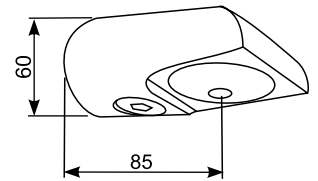

HN 1

Głowica natryskowa z metalowym sitkiem na przegubie.

Długość ramienia 30 cm.

Przyłącze 1/2".

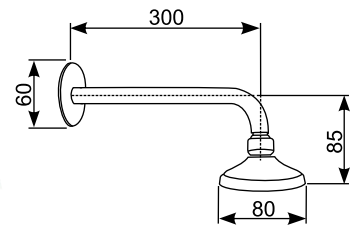

HN 2

Głowica natryskowa z sitkiem na przegubie.

Długość ramienia 20 cm.

Przyłącze 1/2".

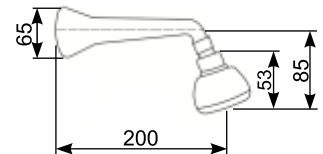

HN 3

Głowica natryskowa z sitkiem na przegubie.

Długość ramienia 15,5 cm.

Rozetka maskująca w komplecie.

Przyłącze 1/2".

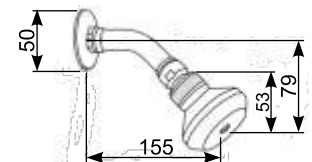

HN 4

Głowica natryskowa z sitkiem na przegubie.

Długość ramienia 20 cm.

Rozetka maskująca w komplecie.

Przyłącze 1/2".

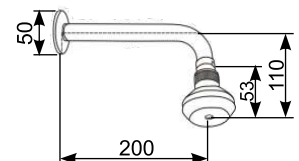

HN 5

Głowica natryskowa z okrągłą deszczownicą na przegubie.
Długość ramienia 20 cm.
Przyłącze 1/2".

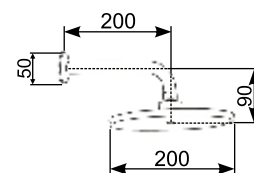

HN 6

Głowica natryskowa z okrągłą deszczownicą na przegubie.
Długość ramienia 40 cm.
Przyłącze 1/2".

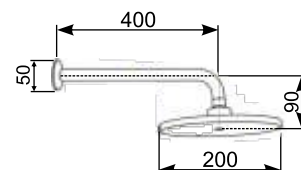

HN 9

Głowica natryskowa, z metalowym sitkiem na przegubie.
Wodooszczędna - przepływ 9 l/min.
Długość ramienia 20 cm.
Przyłącze 1/2".

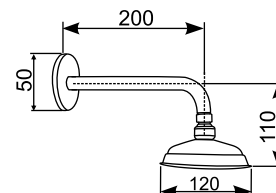

HN 10

Głowica natryskowa z metalowym sitkiem na przegubie.
Wodooszczędna - przepływ 9 l/min.
Długość ramienia 20 cm.
Przyłącze 1/2".

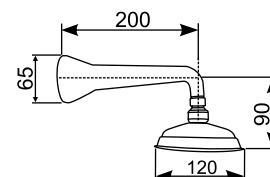

HN 11

Głowica natryskowa z kwadratową deszczownicą na przegubie.
Długość ramienia 20 cm.
Przyłącze 1/2".

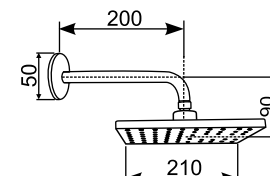

HN 12

Głowica natryskowa z kwadratową deszczownicą na przegubie.
Długość ramienia 40 cm.
Przyłącze 1/2".

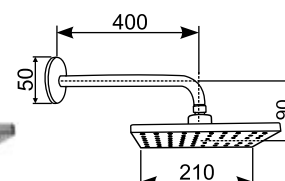

HN 13

Głowica natryskowa z okrągłą deszczownicą SLIM na przegubie.
Długość ramienia 20 cm.
Przyłącze 1/2".

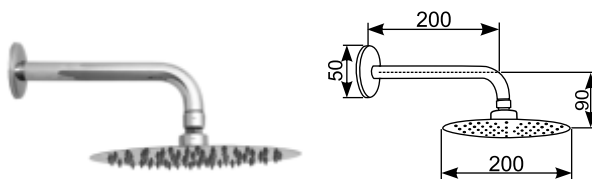

HN 14

Głowica natryskowa z okrągłą deszczownicą SLIM na |
Długość ramienia 40 cm.
Przyłącze 1/2".



HN 15

Głowica natryskowa z siłkiem na przegubie.
Pięciostromieniowy wypływ wody.
Długość ramienia 20 cm.
Przyłącze 1/2".

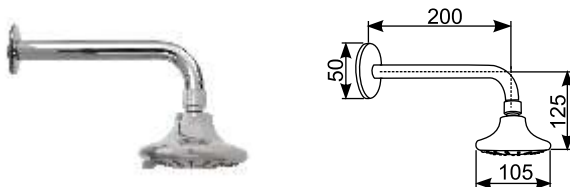

HN 16

Głowica natryskowa z siłkiem na przegubie.
Pięciostromieniowy wypływ wody.
Długość ramienia 40 cm.
Przyłącze 1/2".



S-D200



BY-200



BY-014



S-271



S-225



BY-83
Pięciostromieniowy wypływ wody



IV. ARMATURA ELEKTRONICZNA

1. Baterie umywalkowe - podłączenie do wody zimnej lub ciepłej zmieszanej oraz wersje z ręcznym mieszaczem wody montowanym pod umywalką.

EHU 1B, EHU 1E

Bateria umywalkowa stojąca, sterowana fotokomórką.
 Podłączenie: woda zimna lub ciepła zmieszana.
 Wodoszczędna: przepływ wody ok 6 l/min.
 Zasilanie: **EHU 1B** - baterie alkaliczne 4 x 1,5V.
EHU 1E - z zasilacza 230/6V.
 Przyłącze: 1/2".

EHU 1B/R, EHU 1E/R

Bateria umywalkowa stojąca z ręcznym mieszaczem wody zimnej i gorącej montowanym pod umywalką.

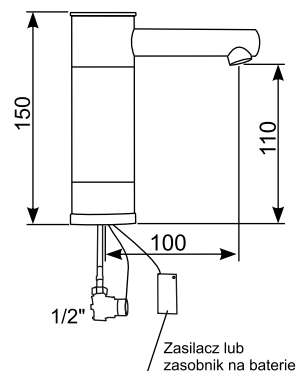

EHU 2B, EHU 2E

Bateria umywalkowa stojąca, sterowana fotokomórką.
Podłączenie: woda zimna lub ciepła zmieszana.
Przepływ wody ok. 7 l/min.

Elektrozawór baterii znajduje się wewnątrz korpusu,
co czyni baterię bardziej odporną na dewastację.

Zasilanie: **EHU 2B** - alkaliczne baterie 4 x 1,5V.

EHU 2E - z zasilacza 230/6V.

Przyłącze: 1/2".

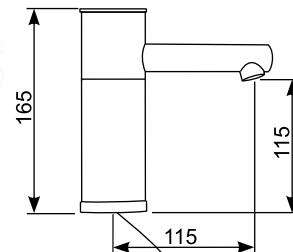

Zasilacz lub
zasobnik na baterie

EHU 2B/R, EHU 2E/R

Bateria umywalkowa stojąca z ręcznym mieszaczem
wody zimnej i gorącej montowanym pod umywalką.



EHU 3B

Bateria umywalkowa stojąca, sterowana fotokomórką.

Podłączenie: woda zimna lub ciepła zmieszana.

Wodoszczędna: przepływ wody ok 7 l/min.

Zasilanie: baterie alkaliczne 4 x 1,5V.

Przyłącze: 1/2".

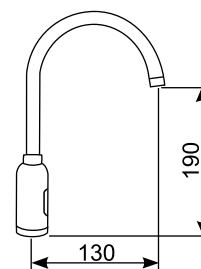

EHU 3B/ R

Bateria umywalkowa stojąca z ręcznym mieszaczem
wody zimnej i gorącej montowanym pod umywalką.



EHU 4B

Bateria umywalkowo - zlewozmywakowa stojąca, sterowana fotokomórką.

Podłączenie: woda zimna lub ciepła zmieszana.

Wodoszczędna: przepływ wody ok 7 l/min.

Zasilanie: baterie alkaliczne 4 x 1,5V.

Przyłącze: 1/2".

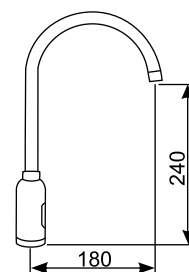

EHU 4B/ R

Bateria umywalkowo - zlewozmywakowa stojąca
z ręcznym mieszaczem wody zimnej i gorącej
montowanym pod umywalką.



EU 1

Bateria umywalkowa stojąca, sterowana fotokomórką.

Podłączenie: woda zimna lub ciepła zmieszana.

Zasilanie: baterie alkaliczne 4 x 1,5V.

Przyłącze: 1/2".

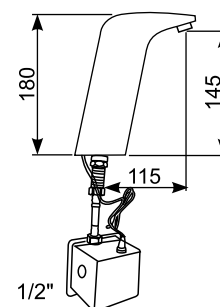

EU 1/ R

Bateria umywalkowa stojąca z ręcznym mieszaczem
wody zimnej i gorącej montowanym pod umywalką.



EU 2

Bateria umywalkowa stojąca, sterowana fotokomórką.
Podłączenie: woda zimna lub ciepła zmieszana.
Zasilanie: baterie alkaliczne 4 x 1,5V.
Przyłącze: 1/2".

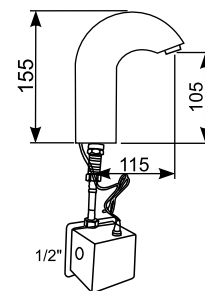

EU 2/ R

Bateria umywalkowa stojąca z ręcznym mieszaczem wody zimnej i gorącej montowanym pod umywalką.

EU 3

Bateria umywalkowa stojąca, sterowana fotokomórką.
Podłączenie: woda zimna lub ciepła zmieszana.
Zasilanie: baterie alkaliczne 4 x 1,5V.
Przyłącze: 1/2".

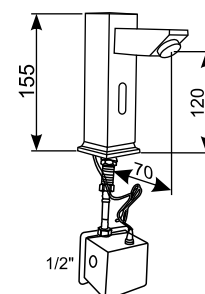

EU 3/ R

Bateria umywalkowa stojąca z ręcznym mieszaczem wody zimnej i gorącej montowanym pod umywalką.

EU 4

Bateria umywalkowa stojąca, sterowana fotokomórką.
Podłączenie: woda zimna lub ciepła zmieszana.
Zasilanie: baterie alkaliczne 4 x 1,5V.
Przyłącze 1/2".

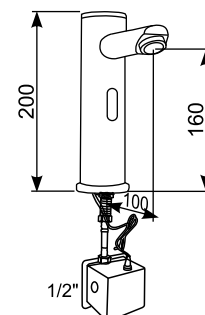

EU 4/ R

Bateria umywalkowa stojąca z ręcznym mieszaczem wody zimnej i gorącej montowanym pod umywalką.

EU 5

Bateria umywalkowa stojąca, sterowana fotokomórką.
Podłączenie: woda zimna lub ciepła zmieszana.
Zasilanie: baterie alkaliczne 4 x 1,5V.
Przyłącze 1/2".

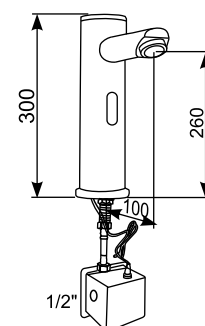

EU 5/ R

Bateria umywalkowa stojąca z ręcznym mieszaczem wody zimnej i gorącej montowanym pod umywalką.

ES 2

Bateria umywalkowa ścienna, sterowana fotokomórką.
Wylewka obrotowa.
Podłączenie: woda zimna lub ciepła zmieszana.
Regulacja wielkości przepływu wody.
Zasięg działania czujnika: 50-60 cm.
Zasilanie: bateria 9V.
Przyłącze 1/2".

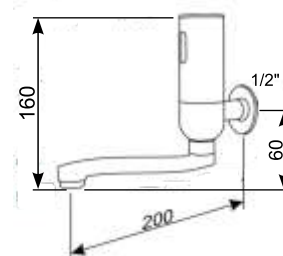

2. Baterie umywalkowe mieszające.

ESM

Bateria umywalkowa ścienna, sterowana fotokomórką.
Podłączenie: woda zimna i gorąca.
Mieszacz wody zimnej i gorącej przy korpusie baterii.
Wylewka obrotowa.
Zasilanie: bateria 9V, wewnątrz korpusu
Przyłącza: mimośrodowo, rozstaw króćców przyłączeniowych 15 cm.
W komplecie:
- filtry siatkowe
- zawory zwrotne

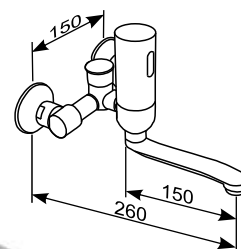

EHM 1B, EHM 1E

Bateria umywalkowa stojąca, sterowana fotokomórką.
Podłączenie: woda zimna i gorąca.
Mieszacz boczny.
Zasilanie: **EHM 1B** - baterie alkaliczne 4 x 1,5V.
EHM 1E - z zasilacza 230/6V

W komplecie:
- dwa wężyki przyłączeniowe w oplocie stalowym
- filtry siatkowe
- dwa zawory zwrotne

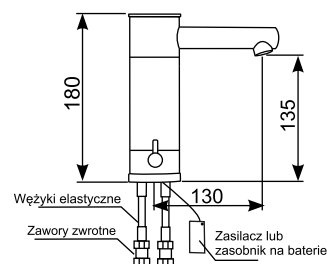

3. Baterie elektroniczne natryskowe - bez mieszacza.

EHNN 1

Bateria natryskowa ścienna, sterowana fotokomórką.
Deszczownica okrągła o średnicy 20 cm na przegubie.
Podłączenie: woda ciepła zmieszana.
Regulacja wielkości przepływu wody.
Zasilanie: bateria 9V.
Wyptyw wody w trakcie przebywania w zasięgu działania czujnika.
Zasięg czujnika do 50 - 60 cm.
Przyłącze 1/2".

EHNN 1/K

Wersja baterii natryskowej z kwadratową deszczownicą.



Kwadratowa deszczownica na przegubie **BY-014**



EHNP - 1

Bateria natryskowa podtynkowa, sterowana fotokomórką.
Rozeta: stal nierdzewna, 13,5 x 16 cm.
Podłączenie: woda ciepła zmieszana.
Zasilanie: bateria 9V.
Wyptyw wody w trakcie przebywania w zasięgu działania czujnika.
Zasięg czujnika: do 50 - 60 cm.
W komplecie: - zawór odcinający
- filtr siatkowy
Przyłącza: półśrubunki 1/2".

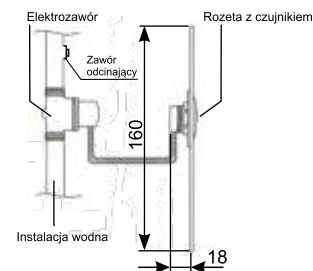

EHNP / HN 6

Bateria elektroniczna natryskowa podtynkowa, z deszczownicą natryskową (art. HN 6).
Bateria sterowana fotokomórką z chromowaną rozetą,
podłączenie do wody ciepłej zmieszanej.
Zasilanie: bateria 9V.
Wyptyw wody w trakcie przebywania w zasięgu działania czujnika.
Zasięg czujnika do 50 - 60 cm.
Przyłącza: półśrubunki 1/2".
Głowica natryskowa z deszczownicą na przegubie. Długość ramienia 40 cm.
W komplecie: - zawór odcinający
- filtr siatkowy



4. Zawory elektroniczne do pisuaru.

EPN - 2

Zawór pisuarowy ścienny, sterowany fotokomórką.
Regulacja wielkości przepływu wody.
Zasilanie: bateria 9V.
W komplecie: zawór odcinający.
Przytączy 1/2".

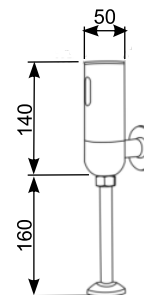

EHPP - 1

Zawór pisuarowy podtynkowy, sterowany fotokomórką.
Regulacja wielkości przepływu wody.
Rozeta: stal nierdzewna, 13,5 x 16 cm.
Zasilanie: bateria 9V.
W komplecie: - zawór odcinający
- filtr siatkowy,
Przytączy: półśrubunki 1/2".

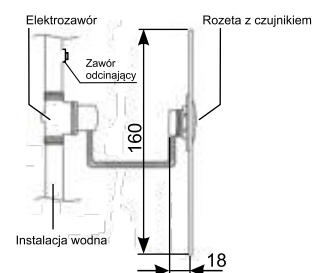

HPE 901B, HPE 901E

Zawór pisuarowy podtynkowy, sterowany fotokomórką.
Rozeta: stal nierdzewna, 13,5 x 16 cm.
Zasilanie: **HPE 901B** - bateria 9V.
HPE 901E - zasilacz 230/9 V.
W komplecie: - zawór odcinający
- filtr siatkowy
Przytączy: półśrubunki 1/2".

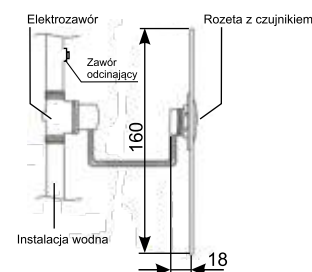

HPE 900B, HPE 900E

Wersja zaworu z puszką montażową, 11,5 x 14 x 7 cm.

EPP

Zawór pisuarowy podtynkowy, sterowany fotokomórką.
Regulacja wielkości przepływu wody.
Rozeta: chromowana, 16 x 16 cm.
Puszka montażowa: 11,5 x 15 x 8 cm.
Zasilanie: baterie alkaliczne 4 x 1,5 V.
W komplecie: - filtr siatkowy,
- zawór odcinający
Przytączy: 1/2".

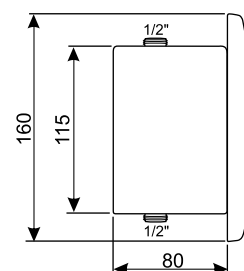



V. BATERIE Z UCHWYTEM DŹWIGNIOWYM

LN - 1, LB - 1

Bateria umywalkowa stojąca z uchwytem lekarskim.

LN - 1 Mieszacz ceramiczny \varnothing 40 mm.

LB - 1 Mieszacz ceramiczny \varnothing 35 mm.

LN - 1 wyposażona w automatyczny spust umywalkowy.

W komplecie: dwa wężyki przyłączeniowe w oplocie stalowym z końcówką 3/8".



LN - 1 \varnothing 40

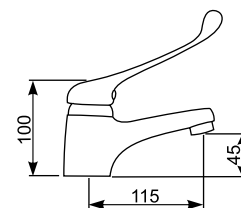

LB - 1 \varnothing 35

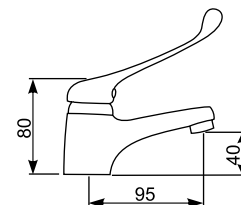

LN - 13

Bateria umywalkowa stojąca z uchwytem lekarskim.

Mieszacz: ceramiczny \varnothing 40 mm.

W komplecie: dwa wężyki przyłączeniowe w oplocie stalowym z końcówką 3/8".

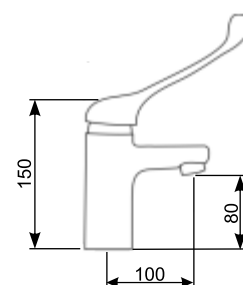

LN - 14

Bateria umywalkowa stojąca z uchwytem lekarskim.
Mieszacz: ceramiczny \varnothing 40 mm.
W komplecie: dwa wężyki przyłączeniowe w oplocie stalowym z końcówką 3/8".

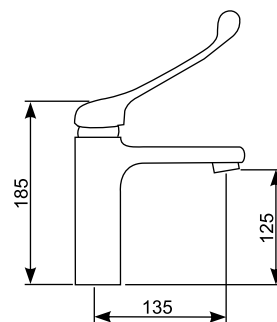

LN - 2, LB - 2

Bateria umywalkowa stojąca z uchwytem lekarskim.
LN - 2 Mieszacz ceramiczny \varnothing 40 mm.
LB - 2 Mieszacz ceramiczny \varnothing 35 mm.
Wylewka obrotowa.
W komplecie: dwa wężyki przyłączeniowe w oplocie stalowym z końcówką 3/8".



LN - 2 \varnothing 40

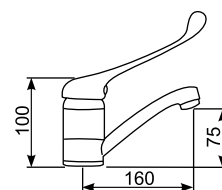

LB - 2 \varnothing 35

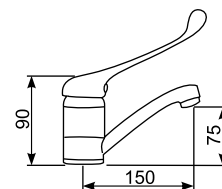

LN - 4, LB - 4

Bateria zlewozmywakowa stojąca z uchwytem lekarskim.
LN - 4 Mieszacz ceramiczny \varnothing 40 mm.
LB - 4 Mieszacz ceramiczny \varnothing 35 mm.
Wylewka obrotowa.
W komplecie: dwa wężyki przyłączeniowe w oplocie stalowym z końcówką 3/8".



LN - 4 \varnothing 40

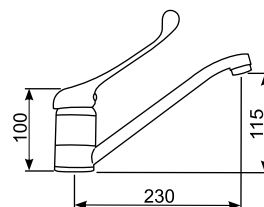

LB - 4 \varnothing 35

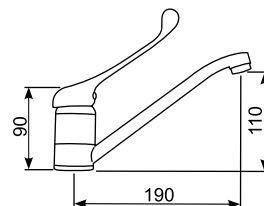

LN - 7, LN - 7Z, LB - 7U

Bateria umywalkowa lub zlewozmywakowa ścienna z uchwytem lekarskim.
LN-7, LN-7Z Mieszacz ceramiczny \varnothing 40 mm.
LB - 7U Mieszacz ceramiczny \varnothing 35 mm.
Wylewka obrotowa.



LN - 7 \varnothing 40
LN - 7Z \varnothing 40

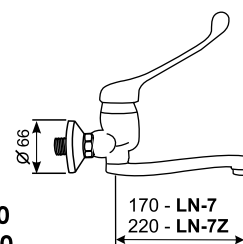

LB - 7U \varnothing 35

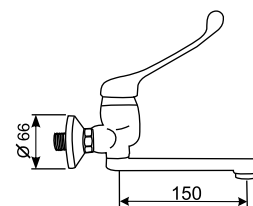

LN - 9, LB - 9

Bateria natryskowo - bidetowa ścienna z uchwytem lekarskim.

LN - 9 Mieszacz ceramiczny Ø 40 mm.

LB - 9 Mieszacz ceramiczny Ø 35 mm.

W komplecie: - wąż natryskowy 200 cm.

- rączka natryskowa z dźwignią regulacyjną

- uchwyt ścienny

Przeznaczenie: obiekty medyczne i dla osób niepełnosprawnych.

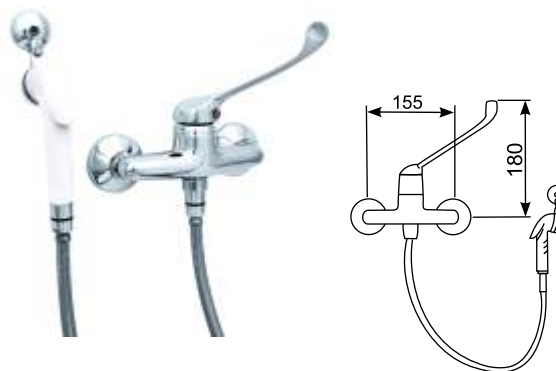

HD 10

Bateria umywalkowa stojąca.

Uruchamianie wypływu wody przedramieniem poprzez chwilowe odchylenie dźwigni w dowolnym kierunku.

Podłączenie: woda zimna lub ciepła zmieszana.

Regulacja czasu wypływu wody: od 0 do 15 sek.

Wodoszczędna: przepływ ok. 6 l/min.

Mechanizm zabezpieczający przed osadzaniem się kamienia.

Przyłącze: 1/2".

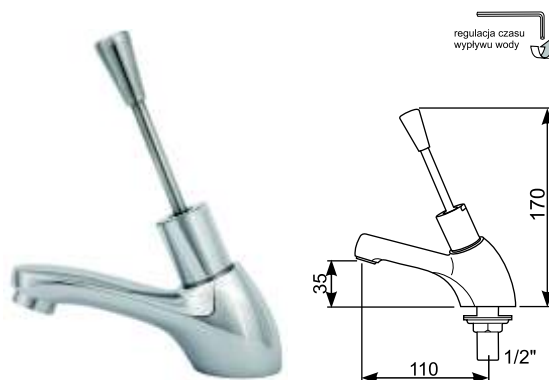

HD 10/R

Wersja z ręcznym mieszaczem wody zimnej i gorącej montowanym pod umywalką.



HD 30

Bateria umywalkowa stojąca.

Uruchamianie wypływu wody przedramieniem poprzez chwilowe odchylenie dźwigni w dowolnym kierunku.

Podłączenie: woda zimna i gorąca.

Mieszacz boczny.

Regulowany czas wypływu wody: od 0 do 15 sek.

Wodoszczędna: przepływ ok. 6 l/min.

Mechanizm zabezpieczający przed osadzaniem się kamienia.

W komplecie:

- dwa wężyki przyłączeniowe w oplocie stalowym

- dwa zawory zwrotne.

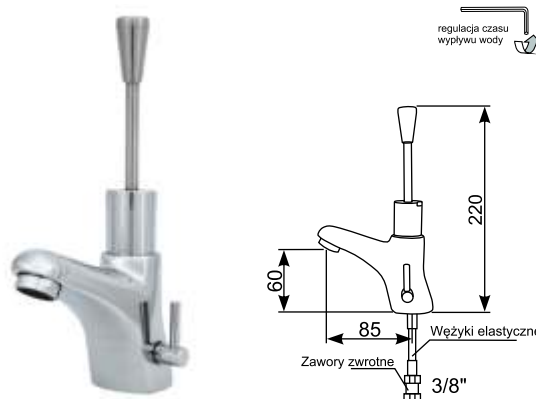

HD 720/1

Samozamykający się zawór kolanowy - do montażu pod umywalką.

Uruchomienie wypływu wody kolanem poprzez chwilowe odchylenie dźwigni w dowolnym kierunku.

Podłączenie do instalacji wody zimnej lub ciepłej zmieszanej.

Regulowany czas wypływu wody od 5 do 25 sek.

Przyłącze 1/2\"/>

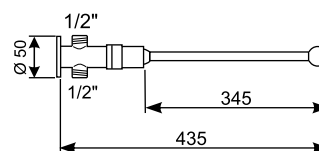

HD 720/1 /R

Wersja z ręcznym mieszaczem wody zimnej i gorącej.



VI. ARMATURA CZASOWA

1. Seria PULSAR

AR-001

Bateria umywalkowa stojąca
Podłączenie: woda zimna lub ciepła zmieszana.
Czas wypływu wody: ok. 10 sek.
Przyłącze 1/2".

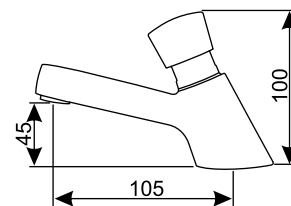

AR-002

Bateria umywalkowa stojąca.
Podłączenie: woda zimna i gorąca.
Mieszacz boczny.
Czas wypływu wody: ok. 10 sek.
W komplecie:
- dwa wężyki przyłączeniowe w oplocie stalowym, z końcówką 3/8".

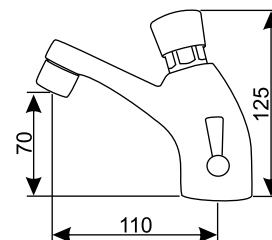

AR-004

Bateria umywalkowa ścienna.
Podłączenie: woda zimna lub ciepła zmieszana.
Czas wypływu wody: ok. 10 sek.
Przyłącze 1/2".

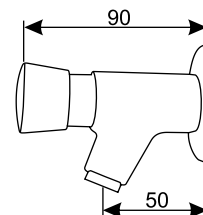

AR-006

Bateria umywalkowa ścienna.
Wylewka obrotowa: 16,5 cm.
Podłączenie: woda zimna i gorąca.
Mieszacz w głowicy.
Przyłącza: mimośrodowo, rozstaw króćców przyłączeniowych 15 cm.
Czas wypływu wody: ok. 10 sek.

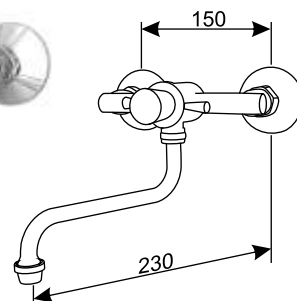

AR-015

Głowica natryskowa wandaloodporna, stała, z dyszą o stałym strumieniu wody. Przyłącze 1/2".

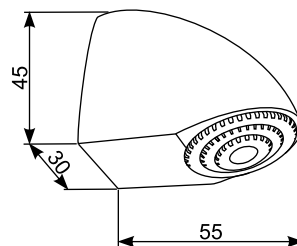

AR-010

Bateria natryskowa podtynkowa.
Podłączenie: woda ciepła zmieszana.
Czas wyływu wody: ok. 20 sek.
Rozeta: chromowana, średnica 11,7 cm.
Przyłącza: półśrubunki 1/2".

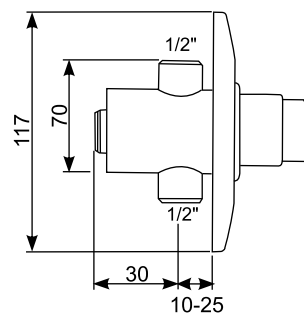

AR-011

Bateria natryskowa podtynkowa, mieszająca.
Podłączenie: woda zimna i gorąca.
Uruchamianie wyływu wody oraz jej mieszanie w głowicy.
Czas wyływu wody: ok. 20 sek.
Rozeta: chromowana, średnica 11,7 cm.
Przyłącza: półśrubunki 1/2".

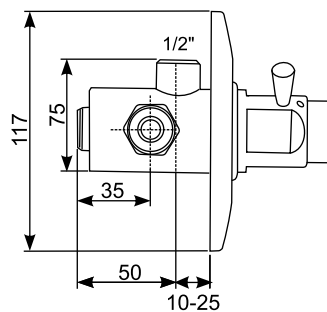



2. Seria H

2.1. Baterie czasowe umywalkowe - podłączenie: woda zimna lub ciepła zmieszana.

H 1

Bateria umywalkowa stojąca.
 Podłączenie: woda zimna lub ciepła zmieszana.
 Czas wypływu wody: ok. 5 sek.
 Mechanizm zabezpieczający przed osadzeniem się kamienia.
 Przyłącze: 1/2".

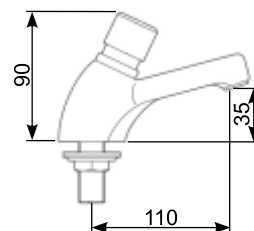

H 1/ R

Bateria umywalkowa stojąca z ręcznym mieszaczem wody zimnej i gorącej montowanym pod umywalką.



H 12

Bateria umywalkowa stojąca.
 Podłączenie: woda zimna lub ciepła zmieszana.
 Regulacja czasu wypływu wody: od 5 do 15 sek.
 Wodoszczędna: przepływ wody ok 7 l/min.
 Mechanizm zabezpieczający przed osadzeniem się kamienia.
 Przyłącze: 1/2".

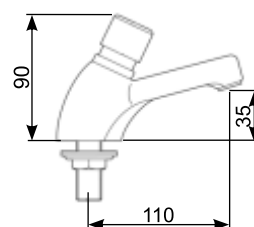

H 12/ R

Bateria umywalkowa stojąca z ręcznym mieszaczem wody zimnej i gorącej montowanym pod umywalką.



H 2

Bateria umywalkowa stojąca.
Podłączenie: woda zimna lub ciepła zmieszana.
Czas wypływu wody: ok. 5 sek.
Mechanizm zabezpieczający przed osadzaniem się kamienia.
Przyłącze: 1/2".

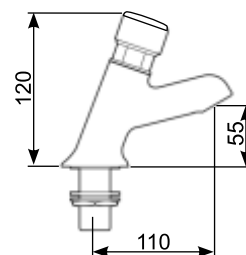

H 2/ R

Bateria umywalkowa stojąca z ręcznym mieszaczem wody zimnej i gorącej montowanym pod umywalką.



H 22

Bateria umywalkowa stojąca.
Podłączenie: woda zimna lub ciepła zmieszana.
Regulacja czasu wypływu wody: od 5 do 15 sek.
Wodoszczędna: przepływ wody ok. 7 l/min.
Mechanizm zabezpieczający przed osadzaniem się kamienia.
Przyłącze: 1/2".

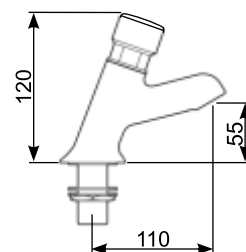
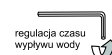

H 22/ R

Bateria umywalkowa stojąca z ręcznym mieszaczem wody zimnej i gorącej montowanym pod umywalką.



H 4

Bateria umywalkowa stojąca.
Podłączenie: woda zimna lub ciepła zmieszana.
Czas wypływu wody: ok. 5 sek.
Mechanizm zabezpieczający przed osadzaniem się kamienia.
Przyłącze: 1/2".

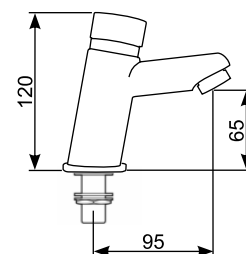

H 4/ R

Bateria umywalkowa stojąca z ręcznym mieszaczem wody zimnej i gorącej montowanym pod umywalką.



H 7

Bateria umywalkowa stojąca.
Podłączenie: woda zimna lub ciepła zmieszana.
Czas wypływu wody: ok. 5 sek.
Mechanizm zabezpieczający przed osadzaniem się kamienia.
Przyłącze: 1/2".

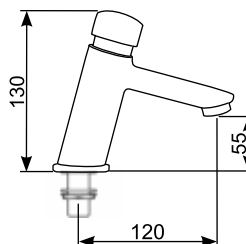

H 7/ R

Bateria umywalkowa stojąca z ręcznym mieszaczem wody zimnej i gorącej montowanym pod umywalką.



H 8

Bateria umywalkowa stojąca.
Podłączenie: woda zimna lub ciepła zmieszana.
Czas wypływu wody: ok. 5 sek.
Mechanizm zabezpieczający przed osadzaniem się kamienia.
Przyłącze: 1/2".

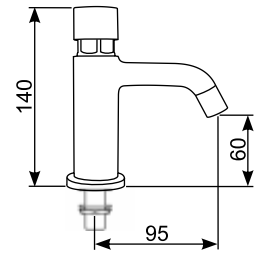

H 8/ R

Bateria umywalkowa stojąca z ręcznym mieszaczem wody zimnej i gorącej montowanym pod umywalką.



H 5

Bateria umywalkowa ścienna.
Podłączenie: woda zimna lub ciepła zmieszana.
Czas wypływu wody ok. 5 sek.
Mechanizm zabezpieczający przed osadzaniem się kamienia.
Przyłącze 1/2".

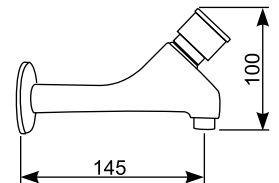

H 52

Bateria umywalkowa ścienna.
Podłączenie: woda zimna lub ciepła zmieszana.
Regulacja czasu wypływu wody od 5 do 15 sek.
Wodoszczędna: przepływ wody ok. 7 l/min.
Mechanizm zabezpieczający przed osadzaniem się kamienia.
Przyłącze 1/2".

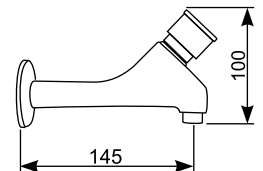

regulacja czasu wypływu wody

H 6

Bateria umywalkowa ścienna.
Obrotowa wylewka.
Czas wypływu wody ok. 5 sek.
Mechanizm zabezpieczający przed osadzaniem się kamienia.
Przyłącze 1/2".



H 62

Bateria umywalkowa ścienna.
Obrotowa wylewka.
Regulacja czasu wypływu wody od 5 do 15 sek.
Wodoszczędna: przepływ wody ok. 7 l/min.
Mechanizm zabezpieczający przed osadzaniem się kamienia.
Przyłącze 1/2".

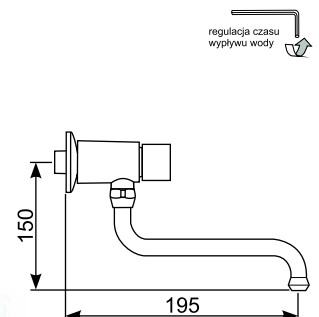

regulacja czasu wypływu wody



2.2 Baterie czasowe umywalkowe mieszające - podłączenie: woda zimna i gorąca.

H 45 NAVI

Bateria umywalkowa stojąca.
 Podłączenie: woda zimna i gorąca.
 Mieszacz w głowicy baterii.
 Regulacja czasu wypływu wody: od 5 do 15 sek.
 Podwyższona odporność na dewastację.
 Mechanizm zabezpieczający przed osadzaniem się kamienia.
 W komplecie:
 - dwa wężyki przyłączeniowe w oplocie stalowym.
 - dwa zawory zwrotne.

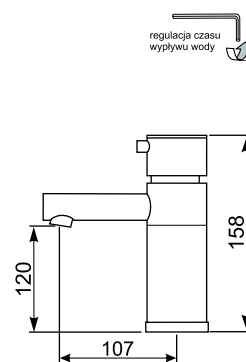

H 32

Bateria umywalkowa stojąca.
 Podłączenie: woda zimna i gorąca.
 Mieszacz boczny.
 Regulacja czasu wypływu wody: od 5 do 15 sek.
 Mechanizm zabezpieczający przed osadzaniem się kamienia.
 W komplecie:
 - dwa wężyki przyłączeniowe w oplocie stalowym.
 - dwa zawory zwrotne.

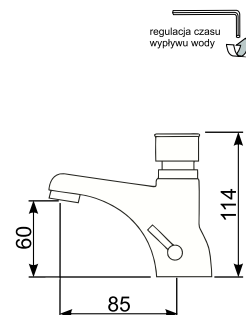

H 32 A

Bateria umywalkowa stojąca.
 Podłączenie: woda zimna i gorąca.
 Mieszacz boczny.
 Czas wypływu wody: ok 5 sek.
 Mechanizm zabezpieczający przed osadzaniem się kamienia.
 W komplecie:
 - dwa wężyki przyłączeniowe w oplocie stalowym.
 - dwa zawory zwrotne.

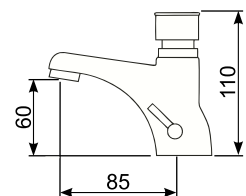

H 42 A

Bateria umywalkowa stojąca.
Podłączenie: woda zimna i gorąca.
Mieszacz boczny.
Czas wypływu wody: ok. 5 sek.
Mechanizm zabezpieczający przed osadzaniem się kamienia.
W komplecie:
- dwa wężyki przyłączeniowe w oplocie stalowym
- dwa zawory zwrotne

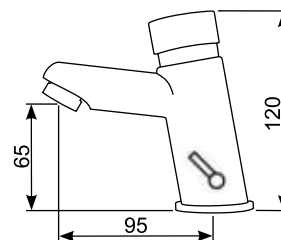

H 140 S NAVI

Bateria umywalkowa ścienna.
Wylewka dolna obrotowa, typu S,
dwie długości do wyboru 16 cm lub 20 cm.
Podłączenie: woda zimna i gorąca.
Mieszacz w głowicy.
Przyłącza: mimośrodowo, rozstaw króćców przyłączeniowych 15 cm.
Regulacja czasu wypływu wody: od 5 do 15 sek.
Mechanizm zabezpieczający przed osadzaniem się kamienia.
W komplecie: - dwa zawory zwrotne
- filtry siatkowe

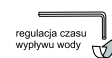
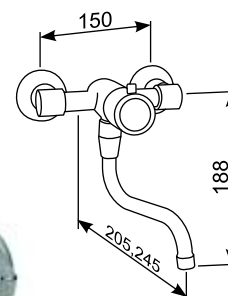

H 140 L NAVI

Bateria umywalkowa ścienna.
Wylewka dolna obrotowa, typu L,
dwie długości do wyboru 16 cm lub 20 cm.
Podłączenie: woda zimna i gorąca.
Mieszacz w głowicy.
Przyłącza: mimośrodowo, rozstaw króćców przyłączeniowych 15 cm.
Regulacja czasu wypływu wody: od 5 do 15 sek.
Mechanizm zabezpieczający przed osadzaniem się kamienia.
W komplecie: - dwa zawory zwrotne
- filtry siatkowe

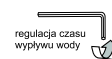
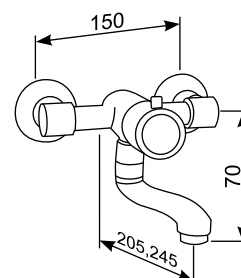

H 140 C NAVI

Bateria umywalkowa ścienna.
Wylewka górna obrotowa, typu C, 20 cm.
Podłączenie: woda zimna i gorąca.
Mieszacz w głowicy.
Przyłącza: mimośrodowo, rozstaw króćców przyłączeniowych 15 cm.
Regulacja czasu wypływu wody: od 5 do 15 sek.
Mechanizm zabezpieczający przed osadzaniem się kamienia.
W komplecie: - dwa zawory zwrotne
- filtry siatkowe

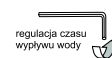
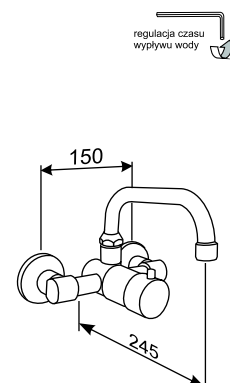



2.3 Baterie czasowe natryskowe - podłączenie: woda ciepła zmieszana

H 72

Bateria natryskowa natynkowa.
Podłączenie: woda ciepła zmieszana.
Regulacja czasu wypływu wody: od 0 do 30 sek.
Przepływ: ok. 8 l/min.
Mechanizm zabezpieczający przed osadzaniem się kamienia.
Przyłącze: 1/2".

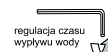
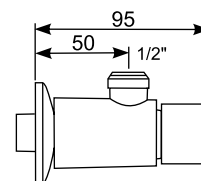

H 722

Bateria natryskowa natynkowa.
Podłączenie: woda ciepła zmieszana.
Regulacja czasu wypływu wody: od 0 do 30 sek.
Przepływ: ok. 8 l/min.
Mechanizm zabezpieczający przed osadzaniem się kamienia w zaworze czasowym.
W komplecie:
- wąż natryskowy, 150 cm
- słuchawka natryskowa
- chromowany uchwyt natryskowy z przegubem
Przyłącze: 1/2".

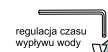

H 723

Bateria natryskowa natynkowa.
Chromowana rura zakończona głowicą natryskową na przegubie.
Podłączenie: woda ciepła zmieszana.
Regulacja czasu wypływu wody: od 0 do 30 sek.
Przepływ: ok. 8 l/min.
Mechanizm zabezpieczający przed osadzaniem się kamienia w zaworze czasowym.
Przyłącze: 1/2".

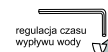

H 724

Bateria natryskowa natynkowa.
Chromowana rura zakończona okrągłą deszczownicą natryskową na przegubie.



H 725

Bateria natryskowa natynkowa.
Chromowana rura zakończona metalową głowicą natryskową na przegubie.

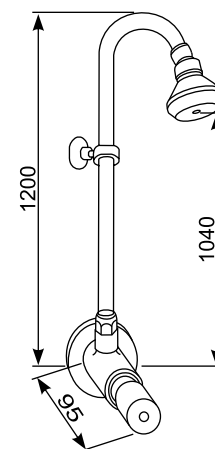

HP 126 NAVI

Bateria natryskowa podtynkowa.
Podłączenie: woda ciepła zmieszana.
Regulacja czasu wyptywu wody: od 0 do 30 sek.
Wodoszczędna: przepływ ok. 9 l/min.
Mechanizm zabezpieczający przed osadzaniem się kamienia.
Rozeta: chromowana, średnica 14,5 cm.
W komplecie: filtr siatkowy.
Przyłącza: półśrubunki 1/2".

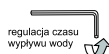
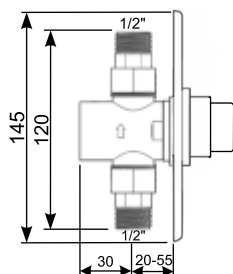

HP 121 NAVI

Bateria natryskowa podtynkowa.
Podłączenie: woda ciepła zmieszana.
Regulacja czasu wyptywu wody: od 0 do 30 sek.
Wodoszczędna: przepływ ok. 9 l/min.
Mechanizm zabezpieczający przed osadzaniem się kamienia.
Rozeta: stal nierdzewna, średnica 14 cm.
W komplecie: filtr siatkowy.
Przyłącza: półśrubunki 1/2".

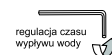
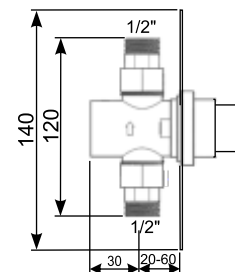
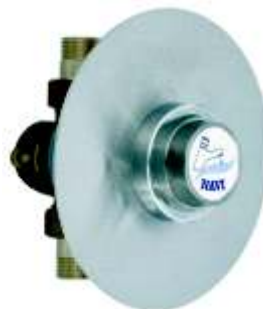

HP 122 NAVI

Bateria natryskowa podtynkowa.
Podłączenie: woda ciepła zmieszana.
Regulacja czasu wyptywu wody: od 0 do 30 sek.
Wodoszczędna: przepływ ok. 9 l/min.
Mechanizm zabezpieczający przed osadzaniem się kamienia.
Rozeta: stal nierdzewna, 16 x 13,5 cm.
W komplecie: filtr siatkowy.
Przyłącza: półśrubunki 1/2".

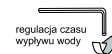
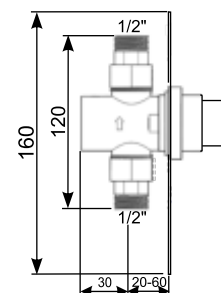



2.4 Baterie czasowe natryskowe mieszające - połączenie: woda zima i gorąca

HP 240 NAVI

Bateria natryskowa podtynkowa.
 Podłączenie: woda zimna i gorąca.
 Uruchamianie wypływu wody oraz jej mieszanie w głowicy baterii.
 Regulacja czasu wypływu wody: od 10 do 30 sek.
 Wodoszczędna: przepływ ok. 9 l/min.
 Rozeta: chromowana, średnica 19,5 cm.
 Mechanizm zabezpieczający przed osadzaniem się kamienia.
 W komplecie: - filtry siatkowe
 - zawory zwrotne
 - zawory odcinające
 Przyłącza: półśrubunki 1/2".

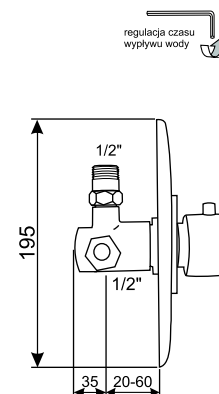

HP 241 NAVI

Bateria natryskowa podtynkowa.
 Podłączenie: woda zimna i gorąca.
 Uruchamianie wypływu wody oraz jej mieszanie w głowicy baterii.
 Regulacja czasu wypływu wody: od 10 do 30 sek.
 Wodoszczędna: przepływ ok. 9 l/min.
 Rozeta: stal nierdzewna 18 x 18 cm.
 Mechanizm zabezpieczający przed osadzaniem się kamienia.
 W komplecie: - filtry siatkowe
 - zawory zwrotne
 - zawory odcinające
 Przyłącza: półśrubunki 1/2".

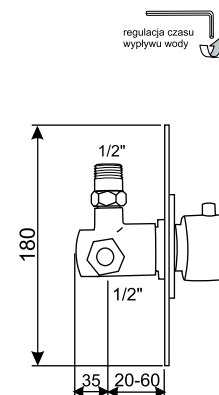

HP 226 NAVI

Bateria natryskowa podtynkowa.
Podłączenie: woda zimna i gorąca.
Uruchamianie wypływu wody górnym przyciskiem.
Regulacja temperatury wody dolnym pokrętkiem.
Regulacja czasu wypływu wody: od 10 do 30 sek.
Wodoszczędna: przepływ ok 9 l/min.
Rozeta: chromowana o średnicy 19,5 cm.
Mechanizm zabezpieczający przed osadzaniem się kamienia.
W komplecie: - filtry siatkowe
- zawory zwrotne
Przyłącza: półśrubunki 1/2".

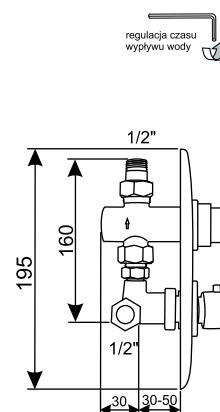

HP 222 NAVI

Bateria natryskowa podtynkowa.
Podłączenie: woda zimna i gorąca.
Uruchamianie wypływu wody górnym przyciskiem.
Regulacja temperatury wody dolnym pokrętkiem.
Regulacja czasu wypływu wody: od 10 do 30 sek.
Wodoszczędna: przepływ ok. 9 l/min.
Rozeta: stal nierdzewna o wymiarach 19,5 x 19,5 cm.
Mechanizm zabezpieczający przed osadzaniem się kamienia.
W komplecie: - filtry siatkowe
- zawory zwrotne
- zawory odcinające
Przyłącza: półśrubunki 1/2".

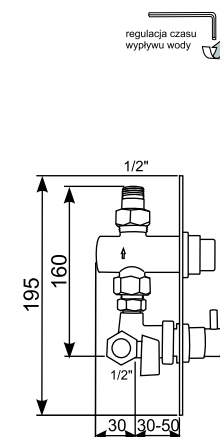

HP 212 NAVI

Bateria natryskowa podtynkowa.
Podłączenie: woda zimna i gorąca.
Uruchamianie wypływu wody górnym przyciskiem.
Mieszanie wody dolnym pokrętkiem.
Regulacja czasu wypływu wody: od 10 do 30 sek.
Wodoszczędna: przepływ ok. 9 l/min.
Rozeta: stal nierdzewna o wymiarach 19,5 x 19,5 cm.
Puszka montażowa: stal nierdzewna 16,5 x 16,5 x 7,5 cm.
Mechanizm zabezpieczający przed osadzaniem się kamienia.
W komplecie: - filtry siatkowe
- zawory zwrotne
- zawory odcinające
Przyłącza: półśrubunki 1/2".

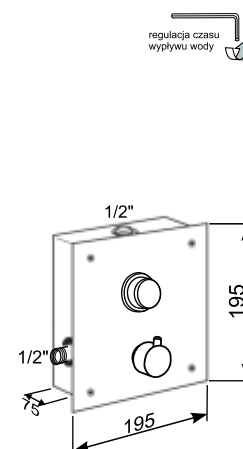

HP 301 NAVI

Bateria natryskowa podtynkowa, **termostatyczna**.

Podłączenie: woda zimna i gorąca.

Uruchamianie wypływu wody górnym przyciskiem.

Mieszanie wody dolnym pokrętkiem.

Regulacja czasu wypływu wody: od 10 do 30 sek.

Wodoszczędna: przepływ ok 9 l/min.

Rozeta: stal nierdzewna, 22,5 x 22,5 cm.

Puszka montażowa: stal nierdzewna, 21 x 20,5 x 7,5 cm.

Mechanizm zabezpieczający przed osadzaniem się kamienia.

W komplecie: - filtry siatkowe

- zawory zwrotne

- zawory odcinające

Przyłącza: półśrubunki 1/2".

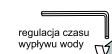
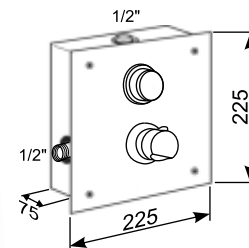

H 740 NAVI

Bateria natryskowa ścienna.

Podłączenie: woda zimna i gorąca.

Uruchamianie wypływu wody oraz jej mieszanie w głowicy.

Regulacja czasu wypływu wody: od 0 do 30 sek.

Wodoszczędna: przepływ ok. 8 l/min.

Przyłącza: mimośrodowo, standardowy rozstaw

króćców przyłączeniowych 15 cm.

Wyposażenie baterii: - filtry siatkowe

- zawory zwrotne

Możliwość podłączenia tradycyjnego zestawu natryskowego wylot 1/2".

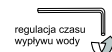
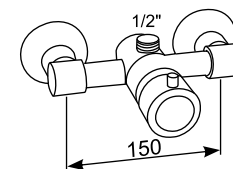

H 740/D NAVI

Wersja baterii z króćcem wylotowym w dół

H 740/DS NAVI

Bateria natryskowa natynkowa.

Podłączenie: woda zimna i gorąca.

Uruchamianie wypływu wody oraz jej mieszanie w głowicy.

Regulacja czasu wypływu wody: od 0 do 30 sek.

Wodoszczędna: przepływ ok. 8 l/min.

Mechanizm zabezpieczający przed osadzaniem się kamienia.

Przyłącza: mimośrodowo, standardowy rozstaw króćców przyłączeniowych 15 cm.

W komplecie: - wąż natryskowy, 150 cm.

- słuchawka natryskowa

- chromowany uchwyt natryskowy z przegubem

- filtry siatkowe

- zawory zwrotne

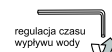

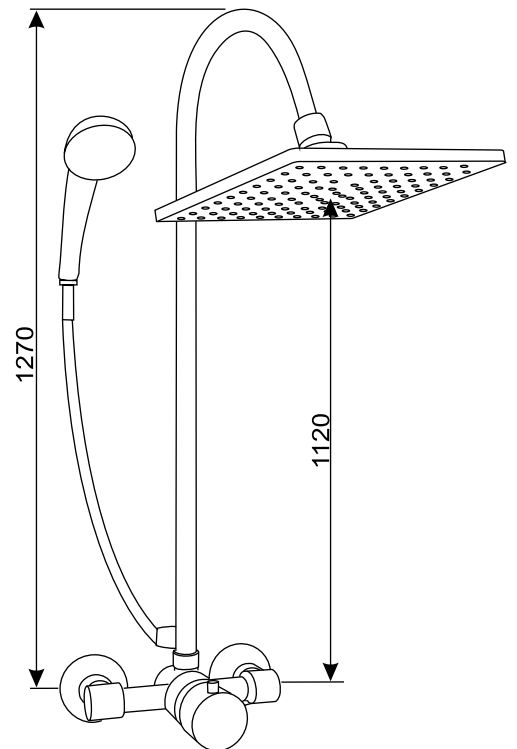
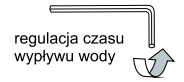

H 740/FDK 154

Bateria natryskowa natynkowa.

Chromowana rura zakończona kwadratową deszczownicą na przegubie.

Podłączenie: woda zimna i gorąca.

Uruchamianie wypływu wody oraz jej mieszanie w głowicy.

Regulacja czasu wypływu wody: od 0 do 30 sek.

Wodoozczędna: przepływ ok. 8 l/min.

Mechanizm zabezpieczający przed osadzaniem się kamienia w korpusie baterii.

Przyłącza: mimośrodowo, standardowy rozstaw króćców przyłączeniowych 15 cm.

W komplecie:

- słuchawka z węzłem natryskowym,
- chromowany uchwyt przegubowy,
- wspornik rury natryskowej
- przetłacznik funkcyjny: deszczownica - słuchawka
- filtry siatkowe
- zawory zwrotne.

H 740/F NAVI

Bateria natryskowa natynkowa.
Chromowana rura zakończona głowicą natryskowa na przegubie.
Podłączenie: woda zimna i gorąca.
Uruchamianie wypływu wody oraz jej mieszanie w głowicy.
Regulowany czas wypływu wody: od 0 do 30 sek.
Wodoodzczędna: przepływ ok. 8 l/min.
Mechanizm zabezpieczający przed osadzaniem się kamienia w korpusie baterii.
Przyłącza: mimośrodowo, rozstaw króćców przyłączeniowych 15 cm.
W komplecie: - filtry siatkowe
- zawory zwrotne
- wspornik rury natryskowej.



H 740/F/154

Wersja baterii natryskowej z dodatkowym wyposażeniem w słuchawkę z wężem natryskowym oraz w chromowany uchwyt ścienny na przegubie. (tak jak w modelu H 740/FDK 154 str. 78).

H 740/FS NAVI

Bateria natryskowa natynkowa.
Chromowana rura zakończona metalową głowicą natryskową na przegubie.
Podłączenie: woda zimna i gorąca.
Uruchamianie wypływu wody oraz jej mieszanie w głowicy.
Regulowany czas wypływu wody: od 0 do 30 sek.
Wodoodzczędna: przepływ ok. 8 l/min.
Mechanizm zabezpieczający przed osadzaniem się kamienia w korpusie baterii.
Przyłącza: mimośrodowo, rozstaw króćców przyłączeniowych 15 cm.
W komplecie: - filtry siatkowe
- zawory zwrotne
- wspornik rury natryskowej.

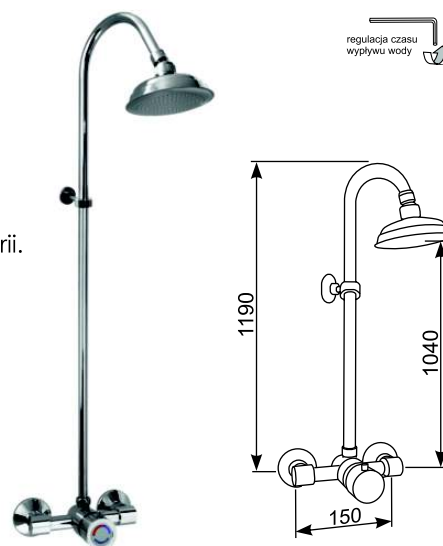

H 740/FS/154

Wersja baterii natryskowej z dodatkowym wyposażeniem w słuchawkę z wężem natryskowym oraz w chromowany uchwyt ścienny na przegubie. (tak jak w modelu H 740/FDK 154 str. 78).

H 740/FD NAVI

Bateria natryskowa natynkowa.
Chromowana rura zakończona okrągłą deszczownicą na przegubie.
Podłączenie: woda zimna i gorąca.
Uruchamianie wypływu wody oraz jej mieszanie w głowicy.
Regulowany czas wypływu wody: od 0 do 30 sek.
Wodoodzczędna: przepływ ok. 8 l/min.
Mechanizm zabezpieczający przed osadzaniem się kamienia w korpusie baterii.
Przyłącza: mimośrodowo, rozstaw króćców przyłączeniowych 15 cm.
W komplecie: - filtry siatkowe
- zawory zwrotne
- wspornik rury natryskowej.



H 740/FD/154

Wersja baterii natryskowej z dodatkowym wyposażeniem w słuchawkę z wężem natryskowym oraz w chromowany uchwyt ścienny na przegubie. (tak jak w modelu H 740/FDK 154 str. 78).



H 740/FDK NAVI

Bateria natryskowa natynkowa.

Chromowana rura zakończona kwadratową deszczownicą na przegubie.

Podłączenie: woda zimna i gorąca.

Uruchamianie wypływu wody oraz jej mieszanie w głowicy.

Regulowany czas wypływu wody: od 0 do 30 sek.

Wodoszczędna: przepływ ok. 8 l/min.

Mechanizm zabezpieczający przed osadzaniem się kamienia w korpusie baterii.

Przyłącza: mimośrodowo, rozstaw króćców przyłączeniowych 15 cm.

W komplecie: - filtry siatkowe

- zawory zwrotne

- wspornik rury natryskowej.

H 740/FDK 154

Wersja baterii natryskowej z dodatkowym wyposażeniem w słuchawkę z wężem natryskowym oraz w chromowany uchwyt ścienny na przegubie. (H 740/FDK 154 str. 78).

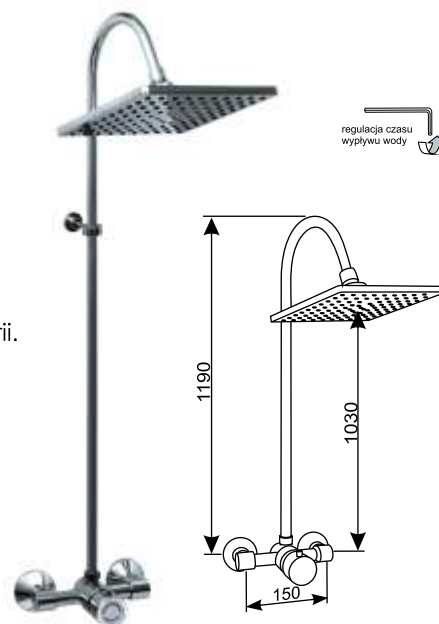

2.5 Zawory czasowe do pisuaru

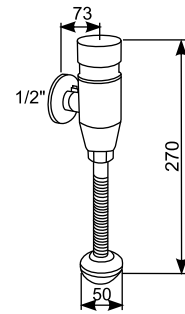

H 90 HYDROMAT

Zawór do pisuaru natynkowy.

Czas wypływu wody: ok. 5 sek.

Mechanizm zabezpieczający przed osadzaniem się kamienia.

Przyłącze: 1/2"

W komplecie:

- chromowana elastyczna rurka
- chromowana rozeta z uszczelką
- zawór odcinający, umożliwiający odcięcie lub regulację wielkości wypływu wody.

H 9

Zawór do pisuaru natynkowy.

Czas wypływu wody: ok. 5 sek.

Mechanizm zabezpieczający przed osadzaniem się kamienia.

Przyłącze: 1/2"

W komplecie:

- chromowana elastyczna rurka
- chromowana rozeta z uszczelką

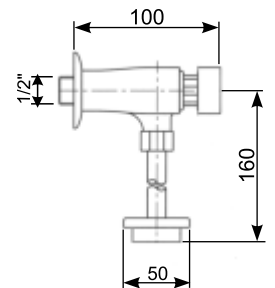

HP 926 NAVI

Zawór do pisuaru podtynkowy.

Czas wypływu wody: ok. 5 sek.

Mechanizm zabezpieczający przed osadzaniem się kamienia.

Rozeta: chromowana, średnica 14,5 cm.

Przyłącza: półśrubunki 1/2"

W komplecie: filtr siatkowy

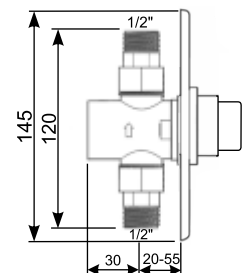

H 921 NAVI

Zawór do pisuaru podtynkowy.
Czas wyptywu wody: ok. 5 sek.
Mechanizm zabezpieczający przed osadzaniem się kamienia.
Rozeta: stal nierdzewna, średnica 14 cm.
Przyłącza: półśrubunki 1/2"
W komplecie: filtr siatkowy

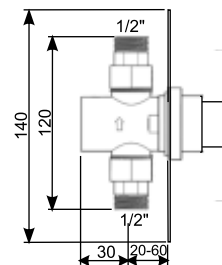

HP 922 NAVI

Zawór do pisuaru podtynkowy.
Czas wyptywu wody: ok. 5 sek.
Mechanizm zabezpieczający przed osadzaniem się kamienia.
Rozeta: stal nierdzewna, 13,5 x 16 cm.
Przyłącza: półśrubunki 1/2"
W komplecie: filtr siatkowy

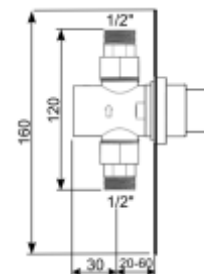

HP 911 NAVI

Zawór do pisuaru podtynkowy.
Czas wyptywu wody: ok. 5 sek.
Mechanizm zabezpieczający przed osadzaniem się kamienia.
Rozeta: stal nierdzewna, 13,5 x 16 cm.
Puszka montażowa: stal nierdzewna, 11,5 x 14 x 7 cm.
Przyłącza: półśrubunki 1/2"
W komplecie: - filtr siatkowy
- zawór odcinający

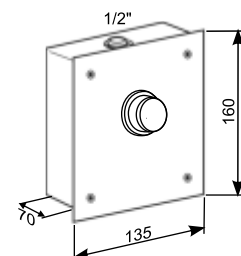

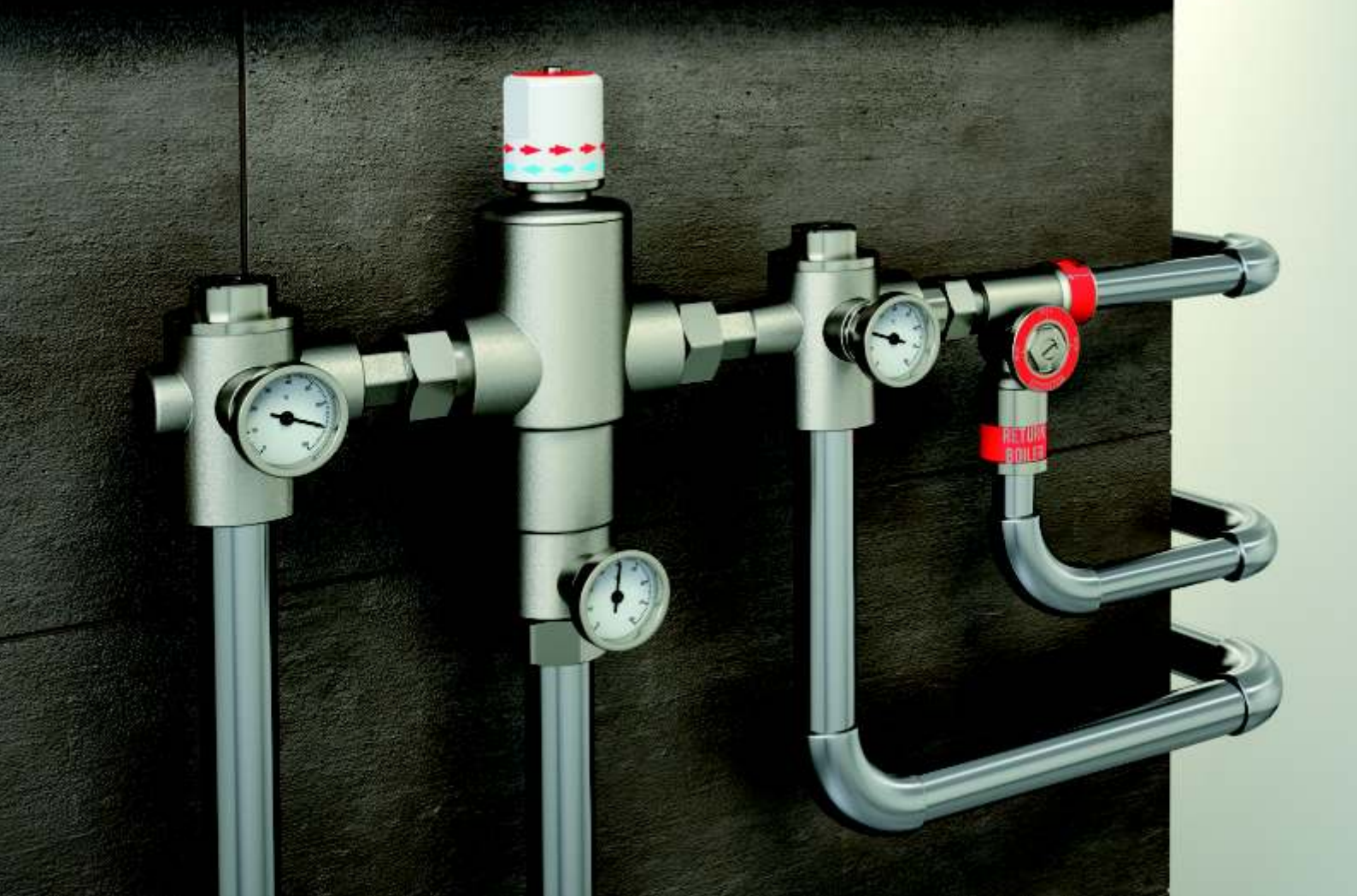

VII. MIESZACZE TERMOSTATYCZNE

R 00381, R 00382, R 00384

Uniwersalny mieszacz termostatyczny ciepłej wody użytkowej.

Wyposażenie:

- pokrętko regulacji temperatury wody zmieszanej wyskalowane w °C.
- zawory zwrotne
- półśrubunki
- filtry siatkowe

Blokada antypoparzeniowa samoczynnie zamyka wypływ wody zmieszanej w przypadku braku dopływu wody zimnej.

Maksymalna temp. wody gorącej na wlocie do mieszacza 110 °C.

Przeznaczenie: małe instalacje ciepłej wody użytkowej, grzewcze i solarne.

Zakres regulacji temp. wody zmieszanej: $\Delta t = 25\text{ °C} - 65\text{ °C}$



R 00381 - Przyłącza 1/2" - przepływ do 40 l/min.

R 00382 - Przyłącza 3/4" - przepływ do 55 l/min.

R 00384 - Przyłącza 1" - przepływ do 75 l/min.



R 00380/8, R 00383/8

Uniwersalny mieszacz termostatyczny ciepłej wody użytkowej.

Wyposażenie:

- pokrętko regulacji temperatury wody zmieszanej wyskalowane w °C.
 - zintegrowane przyłącza spełniające funkcję: zaworów odcinających, zaworów zwrotnych, półśrubunków i filtrów.
- Blokada antypoparzeniowa samoczynnie zamyka wypływ wody zmieszanej w przypadku braku dopływu wody zimnej.

Maksymalna temp. wody gorącej na wlocie do mieszacza – 110 °C.

Przeznaczenie: małe instalacje ciepłej wody użytkowej, grzewcze i solarne.

Zakres regulacji temp. wody zmieszanej: $\Delta t = 25\text{ °C} - 65\text{ °C}$

R 00380/8 - Przyłącza 3/4" - przepływ do 55 l/min.

R 00383/8 - Przyłącza 1" - przepływ do 75 l/min.

R 700/261

Mieszacz termostatyczny ciepłej wody użytkowej.

Wyposażenie:

- pokrętko regulacji temperatury wody zmieszanej
- zawory zwrotne
- półśrubunki
- filtry siatkowe

Blokada antypoparzeniowa samoczynnie zamyka wypływ wody zmieszanej w przypadku braku dopływu wody zimnej.

Przepływ: do 24 l/min.

Przyłącza: 1/2".

Zakres regulacji temp. wody zmieszanej: $\Delta t = 28\text{ °C}$ do 65 °C



Minimix

Mieszacz mechaniczny ciepłej wody użytkowej.

Regulacja temperatury wody pokrętkiem ręcznym.

Mieszacz wyposażony w zawory zwrotne.

Przyłącza 1/2".





VIII. PORĘCZE I SIEDZISKA ŁAZIENKOWE DLA OSÓB

NIEPEŁNOSPRAWNYCH - Poręcze stalowe w kolorze białym, malowane proszkowo, średnica rury 25 mm. W komplecie śruby montażowe.

UP 3 - UP 8

Poręcze proste o różnych długościach.
Montowane w strefie umywalkowej, natryskowej, WC,
przywannowej i w ciągach komunikacyjnych.

- UP 3 - 30 cm
- UP 4 - 40 cm
- UP 5 - 50 cm
- UP 6 - 60 cm
- UP 7 - 70 cm
- UP 8 - 80 cm



UR 6 - UR 8

Poręcze łukowe, podnoszone
o różnych długościach.
Montowane w strefie umywalkowej i WC.

- UR 6 - 60 cm
- UR 7 - 70 cm
- UR 8 - 80 cm



UR 6s - UR 8s

Poręcze łukowe, stałe o różnych długościach.
Montowane w strefie umywalkowej i WC.

- UR 6s - 60 cm
- UR 7s - 70 cm
- UR 8s - 80 cm.



UR 6p - UR 8p

Poręcze łukowe z uchwytem na papier toaletowy,
podnoszone, o różnych długościach.
Montowane w strefie WC.

- UR 6p - 60 cm
- UR 7p - 70 cm
- UR 8p - 80 cm



UUP, UUL

Poręcze łukowe stałe.
Montowane w strefie umywalkowej i WC.

- UUP - prawa
- UUL - lewa

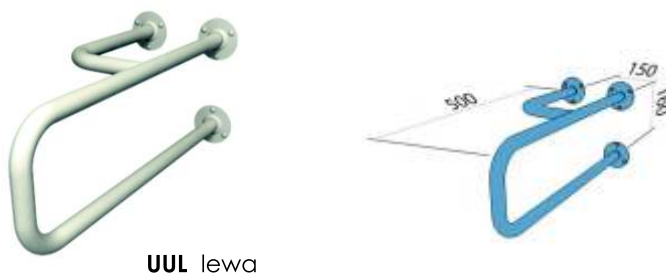

UUL lewa

URP 6

Poręcz łukowa, podnoszona z postumentem. Mocowana do posadzki. Montowana w strefie umywalkowej i WC.



UKP, UKL

Poręcze kątowe. Kąt 90°. Montowane w strefie natryskowej i przywannowej.

UKP 4/6 - 40 x 60 cm - prawa

UKL 4/6 - 40 x 60 cm - lewa

UKP 4/8 - 40 x 80 cm - prawa

UKL 4/8 - 40 x 80 cm - lewa

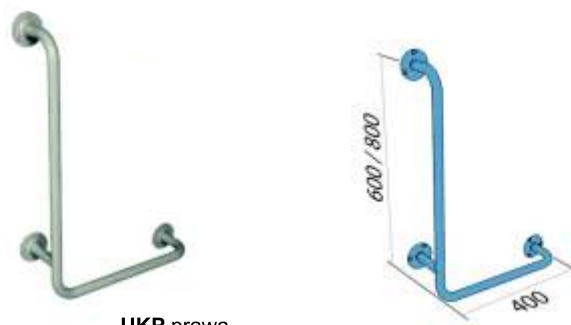

UKP prawa

UWCP, UWCL

Poręcze kątowe ściennie podłogowe. Montowane w strefie umywalkowej, natryskowej i WC.

UWCP - prawa

UWCL - lewa



UWCP prawa

KP 5

Siedzisko prysznicowe podnoszone z podporami, montowane do ściany. Mocowane w strefie prysznicowej. Dopuszczalne obciążenie do 120 kg.

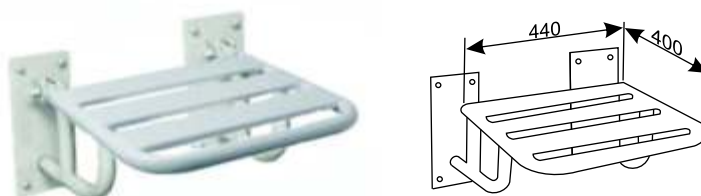

TPU

Krzeszko prysznicowe. Regulowana wysokość siedziska od 38 do 48 cm.

